

ama 

Catalogo
Pergo Flat

21



Sun
protection
industries

Catalogo **Pergo Flat**

ama 

Sun protection industries

Dal 2001, Ama Industries è un punto di riferimento per il settore della progettazione e produzione di tende da sole, pergole in alluminio e pensiline.

Un'azienda solida e strutturata, che ha saputo evolversi interpretando le nuove richieste del mercato, investendo nella ricerca di soluzioni avanzate pur preservando l'eccellenza dell'artigianalità.

Ama Industries mette il proprio know how a servizio delle aziende, che supporta e accompagna in ogni fase della progettazione, per offrire il miglior risultato possibile. Innovazione tecnologica, stile e design si fondono con l'esperienza per trasformare ogni idea in un progetto. E ogni progetto in prodotti di successo: funzionali, esteticamente ricercati, rispettosi dell'ambiente e destinati a durare nel tempo.

Ama Industries cura personalmente la produzione dell'intera gamma di modelli per la protezione solare, nel rispetto delle normative CE attualmente in vigore. Può contare su una superficie produttiva di 5.500 mq, che comprende un reparto di sartoria specializzato, in grado di rispondere a ogni richiesta di personalizzazione. È leader di mercato in Italia e in Europa.

La credibilità è il miglior biglietto da visita.



Materiali

Tutte le nostre strutture sono realizzate interamente con profili in alluminio verniciato a polveri epossidiche per esterni per ottenere una notevole resistenza alla corrosione dovuta all'esposizione degli agenti atmosferici. Questo tipo di verniciatura è notevolmente vantaggiosa dal punto di vista ecologico in quanto riduce i rischi per l'ambiente e per gli operatori.

Struttura

FINITURE DISPONIBILI

Grazie a questo tipo di verniciatura è possibile realizzare svariate gamme di finiture ed effetti, dalle tinte RAL ad effetti metallizzati, gofrati, marmorizzati, bucciati.

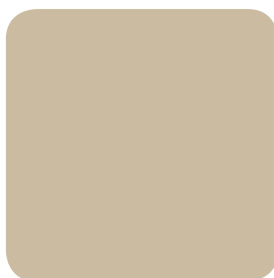

Avorio RAL 1013



Bianco RAL 9010



Grigio MICACEO

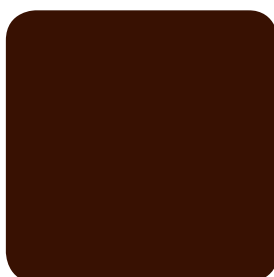

Marrone RAL 8017

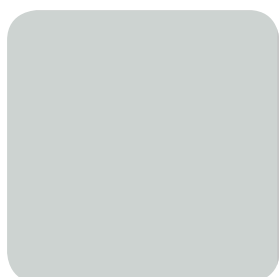

Grigio RAL 7035

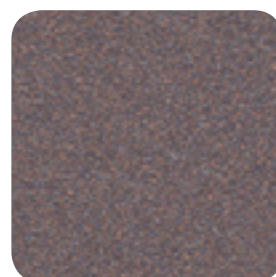

Mars



Quartz



Silver



Altri colori RAL

Copertura

CARATTERISTICHE DELLA COPERTURA

Per la realizzazione delle nostre tende da sole disponiamo delle collezioni tessili più conosciute sul mercato e dalle diverse tipologie costruttive: acrilici, resinati, filtranti, oscuranti, ignifughi. Tessuti che garantiscono protezione dai raggi solari, tessuti ignifughi, tessuti oscuranti e filtranti: nelle nostre collezioni troverete adeguata risposta ad ogni vostra esigenza.

Nonostante la perfezione tecnica di tessitura, finissaggio e confezione, alcuni tessuti possono presentare certe caratteristiche che, a volte, sembrano difetti. Al fine di evitare ogni contestazione, Parà desidera informare il consumatore che, in certi casi, i tessuti acrilici tinti in massa presentano le seguenti peculiarità:

- *Ondulazioni - Si formano in prossimità delle cuciture e dei bordi laterali. Il doppio spessore dovuto alla sovrapposizione del tessuto dopo l'arrotolamento crea delle tensioni tali da provocare le cosiddette goffrature.*
- *Segni di piega - In prossimità della piega del tessuto, soprattutto nei colori chiari, si creano certi effetti superficiali detti a ragnatela o marmorizzati, che in trasparenza, diventano più scuri, possono sembrare segni di sporcizia.*
- *Microfori - Il tessuto acrilico è trattato con resine fluorurate che, oltre a garantire le ben note caratteristiche tecniche, lo rendono più rigido. Questo particolare aspetto è indispensabile per la maggior parte delle applicazioni del tessuto Tempotest. Tuttavia, durante la confezione di cappottine, si possono formare alcuni microfori in corrispondenza delle pieghe del tessuto dovute alla sua rigidità. E' stato edito da associazioni tedesche di categoria, uno studio specifico su questi argomenti dal titolo "Il tessuto per tende da sole - Confini della tecnica di tessitura e confezione". Questa ricerca riporta una vasta casistica di 'difetti inevitabili', e in quanto tali, cessano di essere considerati difetti. Pertanto in caso di lamentela da parte del Consumatore, non esiste alcun motivo di contestazione sul prodotto. Tali 'difetti ottici' non alterano minimamente le caratteristiche tecniche nè la qualità dei tessuti. Le condizioni di cui sopra, in quanto caratteristiche del prodotto, non sono da ritenersi difetti di produzione, pertanto non sono coperte da garanzia.*

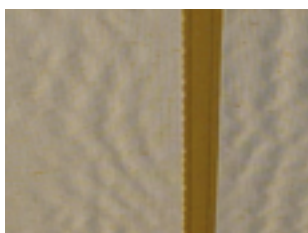

Ondulazioni vicino alla cucitura



Ondulazioni al centro del telo



Rigature

Pergo Flat autoportante



Pergo Flat offre infinite personalizzazioni grazie alla possibilità di configurazione autoportante o addossata, monomodulo o accoppiata. Il design elegante ed essenziale rende il prodotto idoneo per ogni tipo di installazione creando un ambiente unico sia in ambito residenziale sia in ambito hospitality.









Grazie ai sistemi di illuminazione a basso consumo Pergo Flat ti permette di vivere i tuoi spazi all'aperto anche alla sera.

Puoi scegliere tra tre soluzioni con tecnologia led:

- Led integrati nei frangitratta
- Faretto Led nei frangitratta
- Strip Led perimetrale

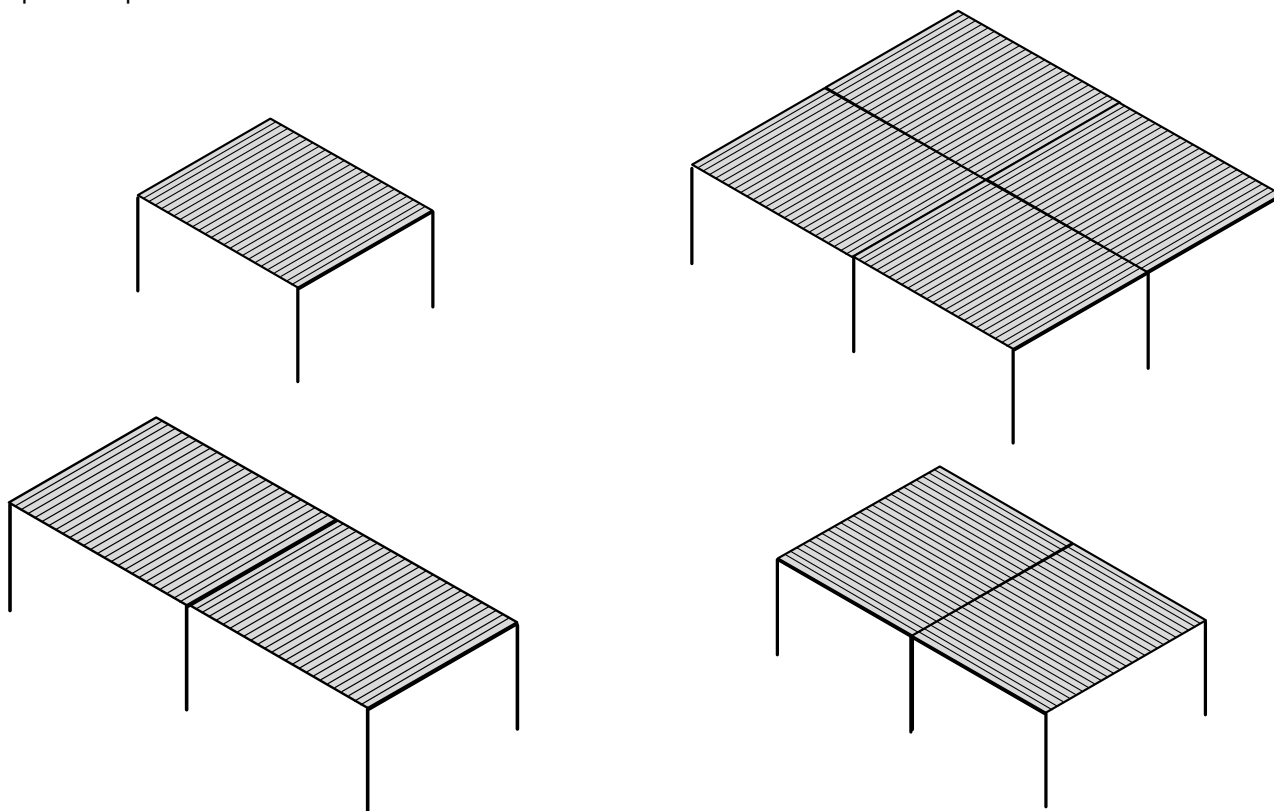



Pergo Flat addossata



Pergo Flat può diventare il luogo perfetto per godersi la propria privacy o ripararsi dagli agenti atmosferici grazie alla possibilità di installare tende a caduta con tecnologia zip con tessuto ombreggiante, oscurante, cristal trasparente o rete antinsetti.













- Struttura in alluminio estruso verniciato a polveri per esterni
- Modello con grondaie laterali per scarico acqua
- Accessori in alluminio pressofuso verniciato
- Copertura con telo mobile ad impacchettamento
- Copertura in PVC oscurante realizzata con TELO UNICO

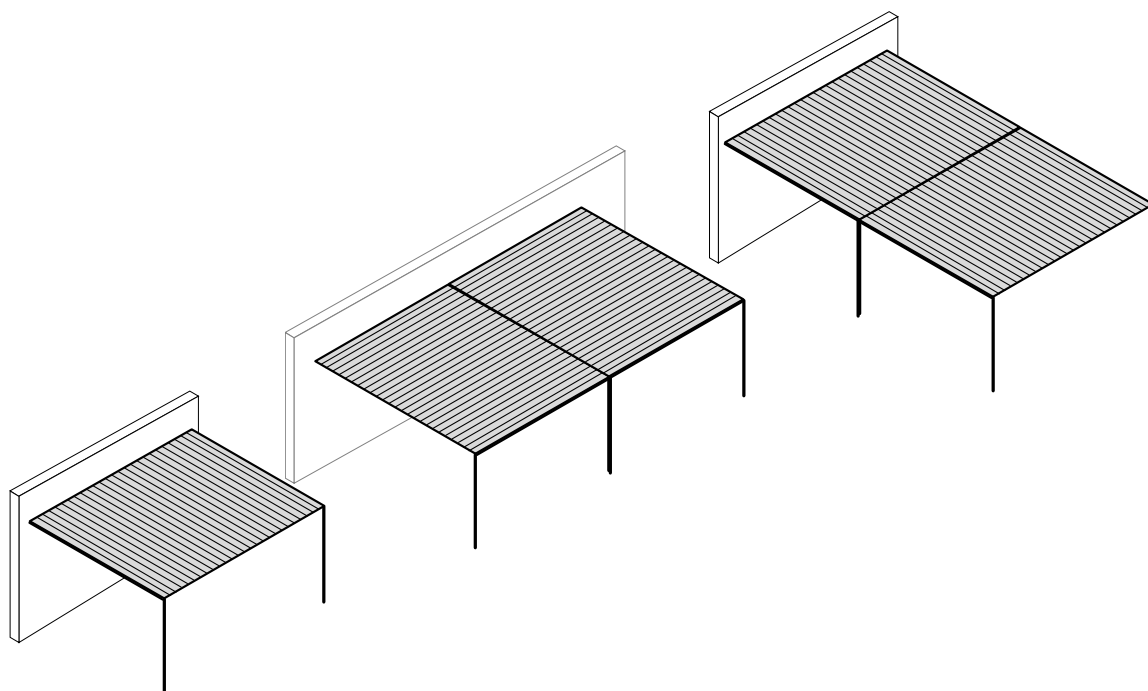







Pergola autoportante

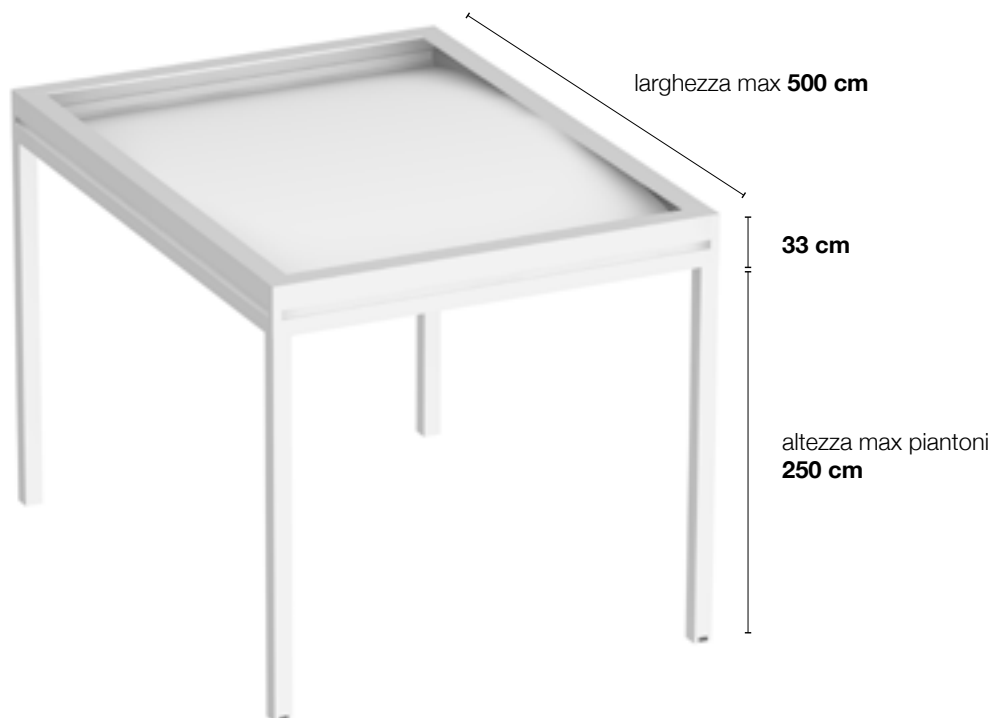

Caratteristiche di serie

- Struttura in alluminio estruso verniciato a polveri per esterni
- Modello con grondaie laterali per scarico acqua
- Accessori in alluminio pressofuso verniciato
- Copertura con telo mobile ad impacchettamento
- Copertura in PVC oscurante realizzata con TELO UNICO

Colori struttura

Di serie, senza maggiorazioni, disponibili a magazzino*

Bianco RAL 9010
Avorio RAL 1013
Marrone RAL 8017
Grigio RAL 7035
Grigio Micaceo

Con maggiorazione, non disponibile a magazzino**

Mars +10%
Quartz +10%
Silver +10%

Altri colori ral***

Colori copertura

Di serie, senza maggiorazioni

Opatex7
Block Out

Con maggiorazione**

Soltis 92 +20%
Preconstraint 502 +20%
Soltis W96 a preventivo
Altre tipologie di coperture a preventivo

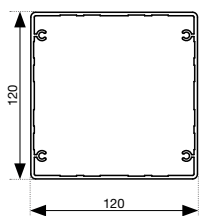

Profilo colonna AC430

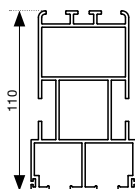

Profilo guida AG015

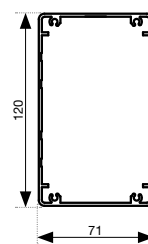

Profilo tettuccio AG019

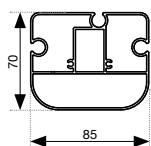

Frangitratta terminale AG005

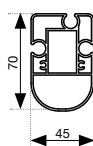

Frangitratta intermedio AG006

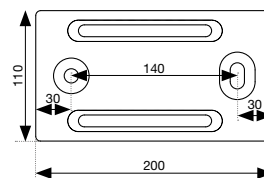

Staffa di premontaggio AG009

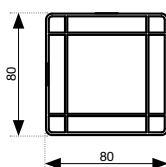

Profilo traversa AG017

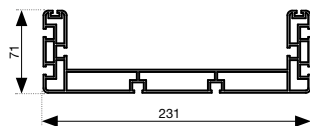

Profilo gronda centrale AG018

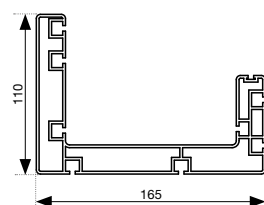

Profilo gronda AG002

Nota bene

*Se non specificato, la tenda sarà Bianco RAL 9010 **Tempi di consegna: contattare l'ufficio

*** Tempi di consegna: da confermare, richiedere preventivo e disponibilita'

PER I TEMPI DI CONSEGNA CONTATTARE SEMPRE L'UFFICIO

Manuale di installazione disponibile sul sito www.amaprotezionisolari.it Moduli d'ordine scaricabili dall'apposita area www.amaprotezionisolari.it

Pergola addossata

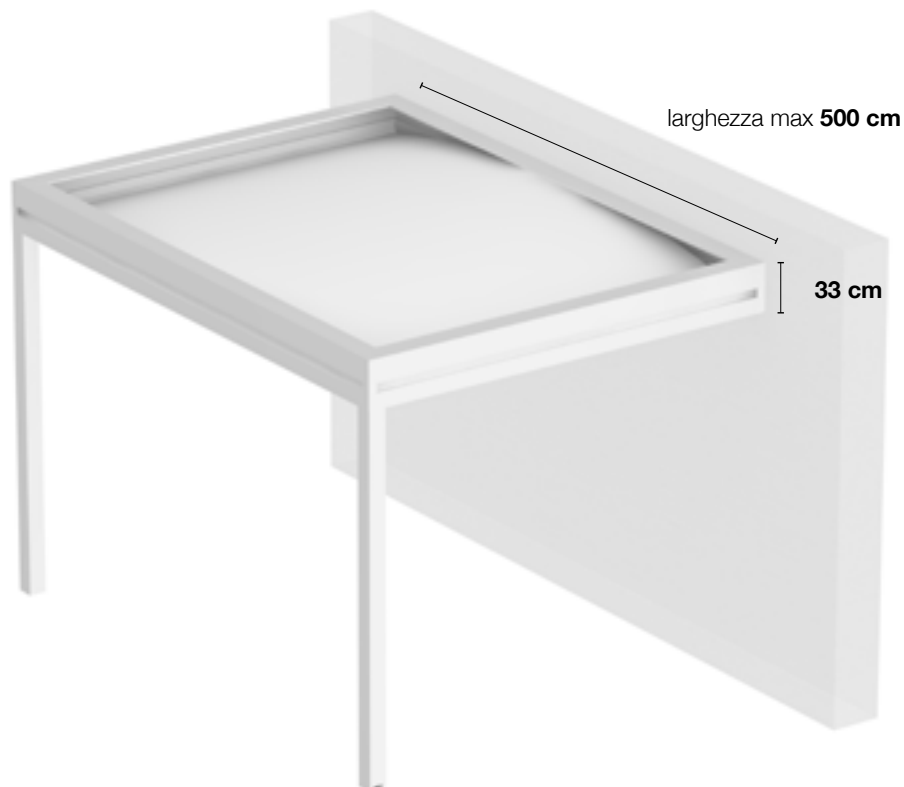

Caratteristiche di serie

- Struttura in alluminio estruso verniciato a polveri per esterni
- Modello con grondaie laterali per scarico acqua
- Accessori in alluminio pressofuso verniciato
- Copertura con telo mobile ad impacchettamento
- Copertura in PVC oscurante realizzata con TELO UNICO
- Attacco a parete

Colori struttura

Di serie, senza maggiorazioni, disponibili a magazzino*

Bianco RAL 9010
Avorio RAL 1013
Marrone RAL 8017
Grigio RAL 7035
Grigio Micaceo

Con maggiorazione, non disponibile a magazzino**

Mars +10%
Quartz +10%
Silver +10%

Altri colori ral***

Colori copertura

Di serie, senza maggiorazioni

Opatex7
Block Out

Con maggiorazione**

Soltis 92 +20%
Preconstraint 502 +20%
Soltis W96 a preventivo
Altre tipologie di coperture a preventivo

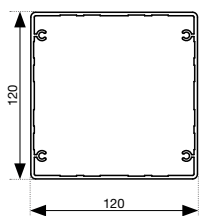

Profilo colonna AC430

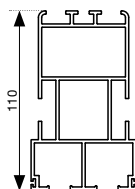

Profilo guida AG015

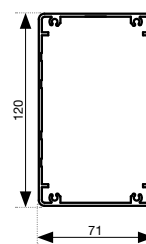

Profilo tettuccio AG019

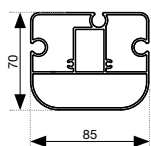

Frangitratta terminale AG005

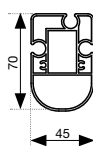

Frangitratta intermedio AG006

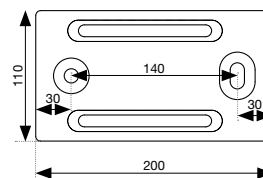

Staffa di premontaggio AG009

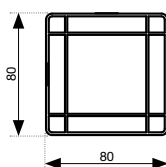

Profilo traversa AG017

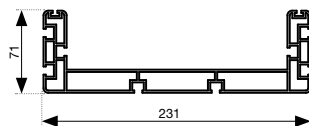

Profilo gronda centrale AG018

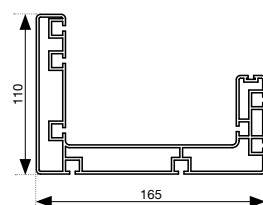

Profilo gronda AG002

Nota bene

*Se non specificato, la tenda sarà Bianco RAL 9010 **Tempi di consegna: contattare l'ufficio

*** Tempi di consegna: da confermare, richiedere preventivo e disponibilita'

PER I TEMPI DI CONSEGNA CONTATTARE SEMPRE L'UFFICIO

Manuale di installazione disponibile sul sito www.amaprotezionisolari.it Moduli d'ordine scaricabili dall'apposita area www.amaprotezionisolari.it

Certificazioni

UNI EN 13561:2015 “Marcatura CE delle tende esterne”

Dal 1 marzo 2006 tutti i produttori di sistemi per la protezione solare sono obbligati ad applicare la marcatura CE su prodotti finiti immessi sul mercato. La marcatura CE indica che il prodotto soddisfa i requisiti essenziali delle direttive applicabili al prodotto tramite il superamento delle prove e lo svolgimento di tutte le verifiche richieste dalla normativa oggi in vigore.

In particolare le norme richiedono:

- La certificazione alla resistenza al vento
- Il controllo del processo di fabbricazione
- Il rispetto della Direttiva Macchine
- Il rispetto della normativa sui prodotti da costruzione

Certificazione ISO 9001:2015 “Strutture in alluminio ed acciaio”

La certificazione ISO 9001 è oggi lo standard più conosciuto e utilizzato per i sistemi di gestione della qualità; Ama Protezioni Solari ha ottenuto la certificazione per la tutta la sua linea produttiva.

La certificazione attesta che le attività dell'impresa soddisfano i requisiti minimi della norma ISO 9001.





AMA Protezioni Solari S.r.l.

Via Bruno Buozzi

37045 Legnago (Verona)

Tel. :+39 0442 22591

Fax: +39 0442 600340

Mail: info@amaindustries.it



Catalogo **Pergo Flat**

www.amaindustries.it